

# Linien der Wittelsbacher



**Autor:** B. Hartard

**Stand:** 01.04.2020

Bei dem Menüpunkt **baum** kann man sich verschiedene Stammbäume der Wittelsbacher anzeigen lassen. Dabei steht zur Auswahl:





- Bayern 1** bayerische Wittelsbacher bis Kaiser Ludwig
- Bayern 2** bayerische Wittelsbacher ab Kaiser Ludwig
- Pfalz** pfälzische Wittelsbacher

Innerhalb dieser Stammbäume kann man sich aber auch an jedem beliebigen Punkt beginnend Teil-Stammbäume anzeigen lassen. Leider sind die Stammbäume zum Teil sehr verwickelt und die Darstellung ist manchmal recht unübersichtlich. Daher werden nachstehend die Linien der oben genannten Stammbäume in einer groben Übersicht gezeigt. Wenn dabei die Darstellung von Linien über eine Seite hinausgeht, werden meist die letzten Einträge der Seite auf der Folgeseite als Startpunkt wiederholt.

Die Jahreszahlen in der ersten Spalte der Darstellung geben meist nur ungefähr den Zeitrahmen an.

## Abkürzungen und Hinweise

Gf	Graf
PfGf	Pfalzgraf
Hz	Herzog
Kg	König
nn	nummer, mit der eine bestimmte Person in einem der o.g. Stammbäume gekennzeichnet ist.

	normale Linie
	kurfürstliche Linie
	königliche Linie
	Nebenlinie u.ä.
	mit der folgenden Person endet diese Linie. Meist ist darunter das Jahr angegeben, in dem das Ende erreicht wird.
nnnn	

nn nummer einer Person, bei der sinnvoll ein Teil-Stammbaum begonnen werden kann.

# Bayern 1 - Bayerische Linien der Wittelsbacher

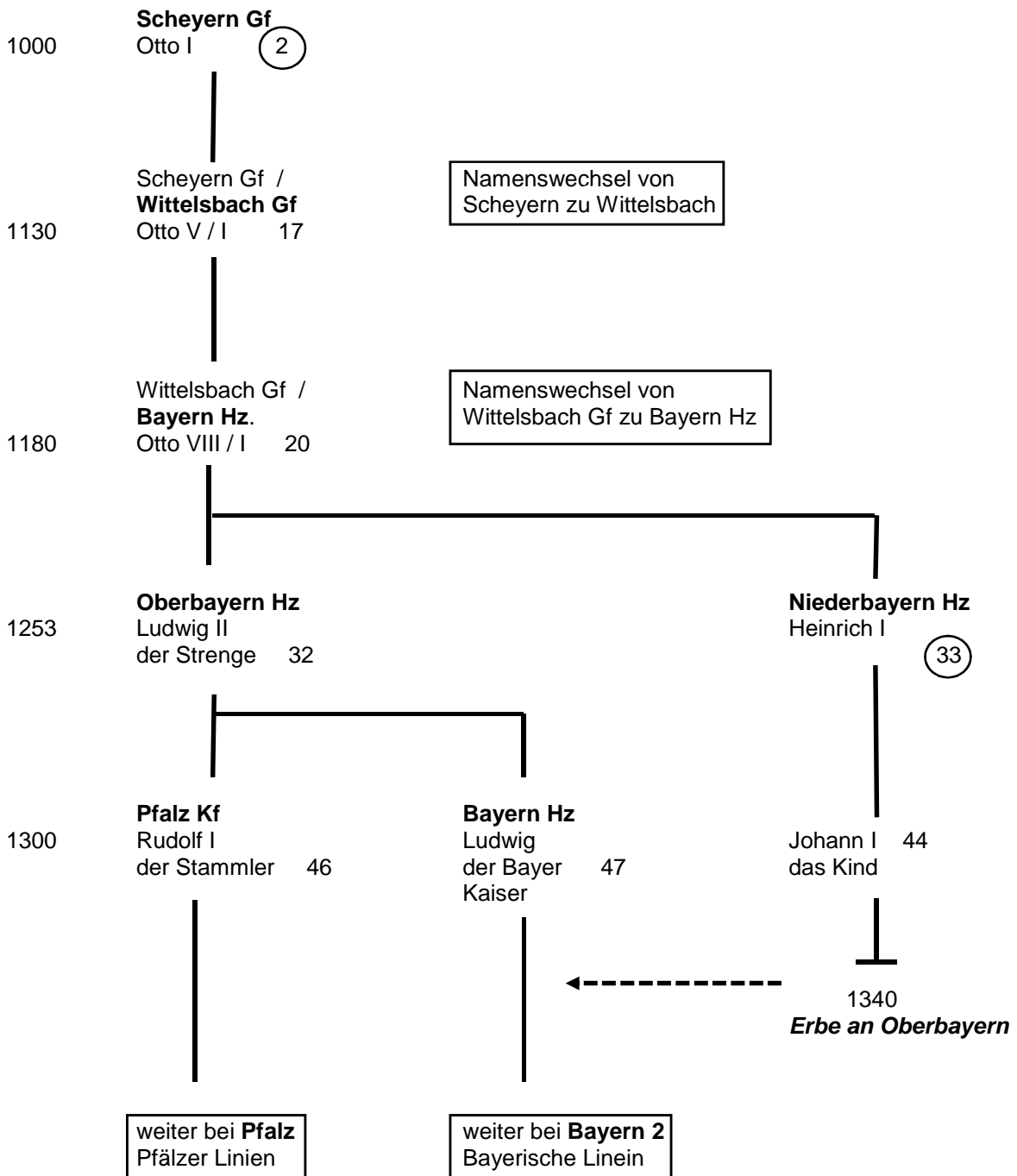

# Bayern 2 - Bayerische Linien der Wittelsbacher

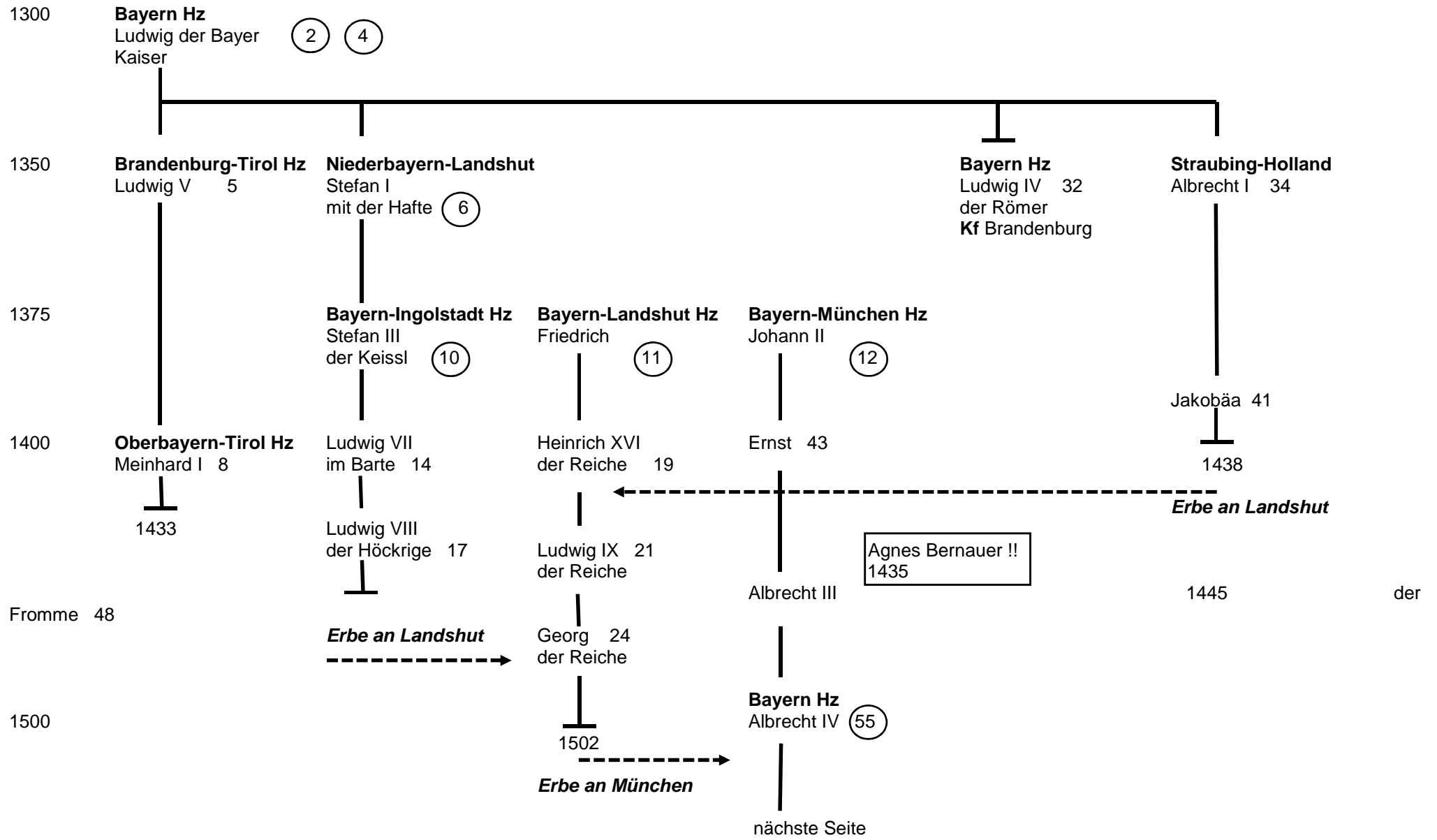

# Bayern 2 - Bayerische Linien der Wittelsbacher

Fortsetzung

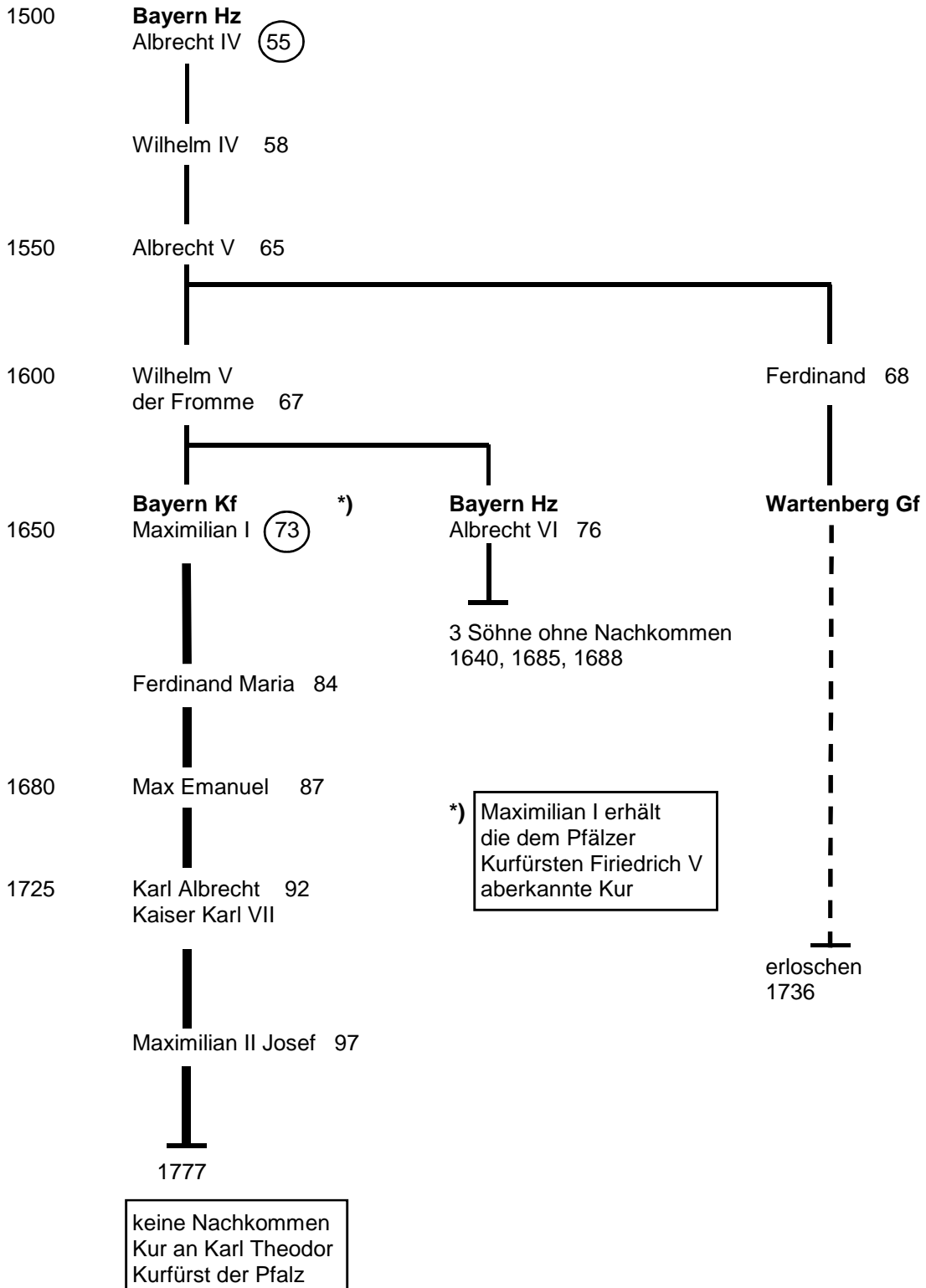

# Pfalz - Pfälzer Linien der Wittelsbacher

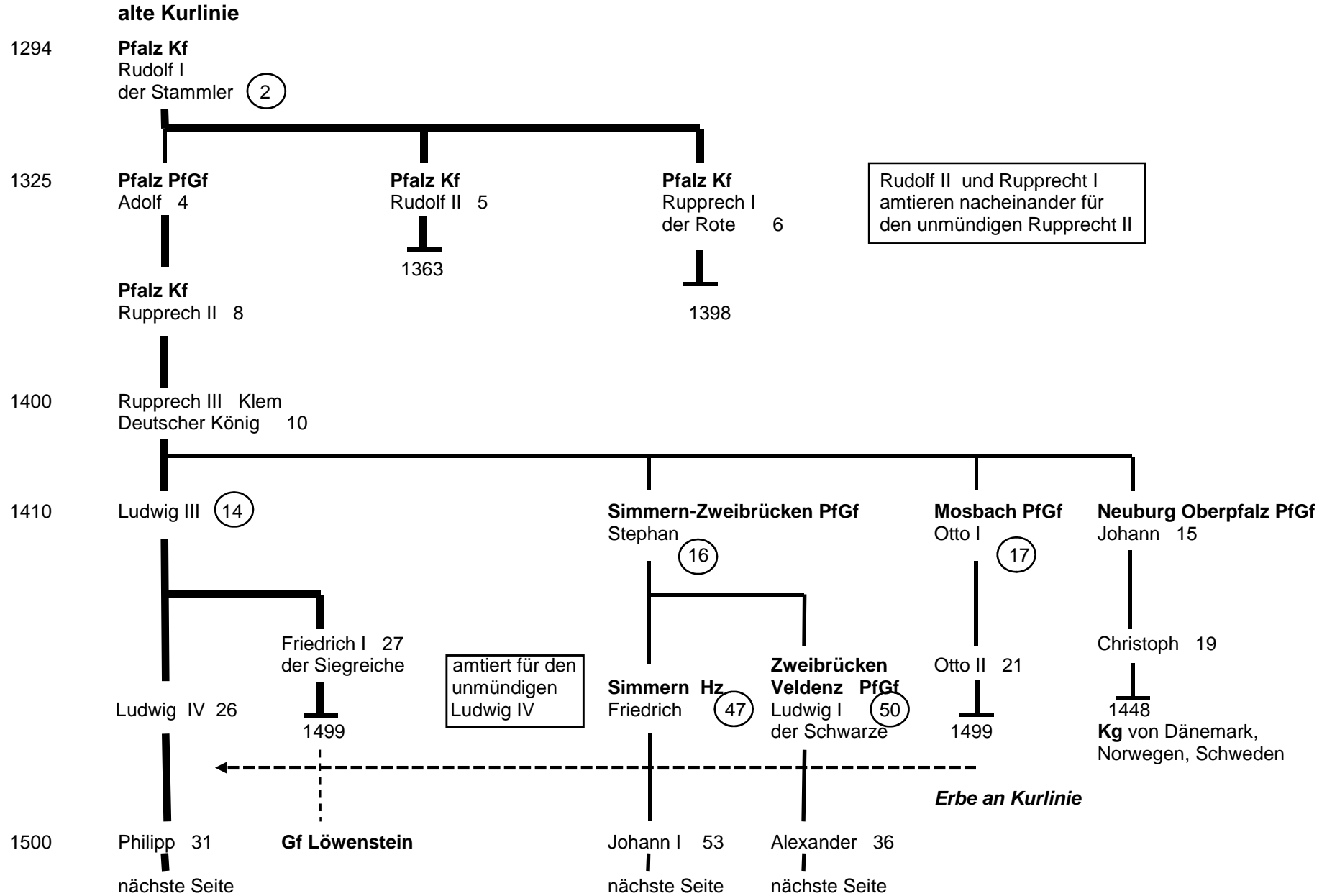

# Pfalz - Pfälzer Linien der Wittelsbacher

## Fortsetzung

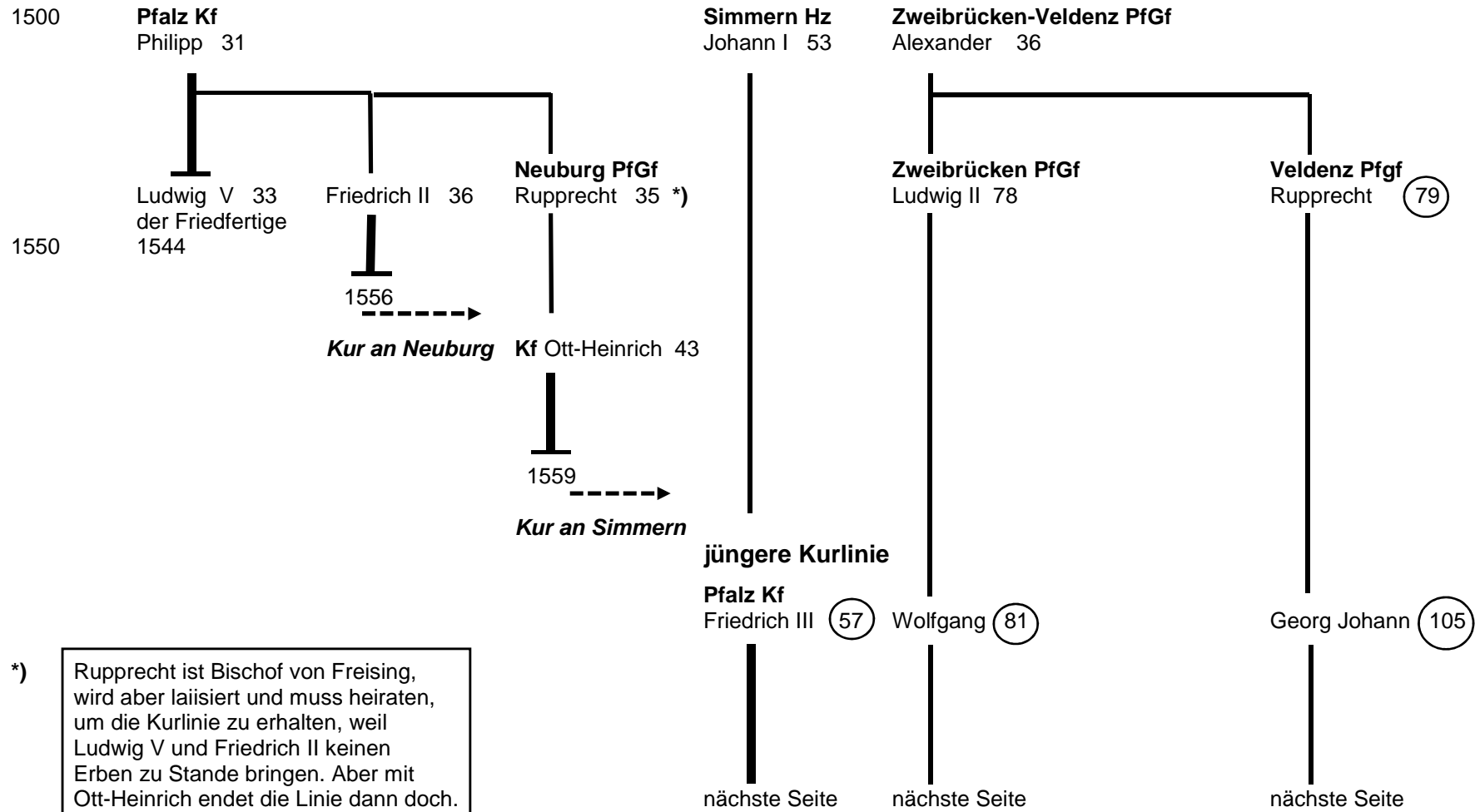

# Pfalz - Pfälzer Linien der Wittelsbacher

Fortsetzung

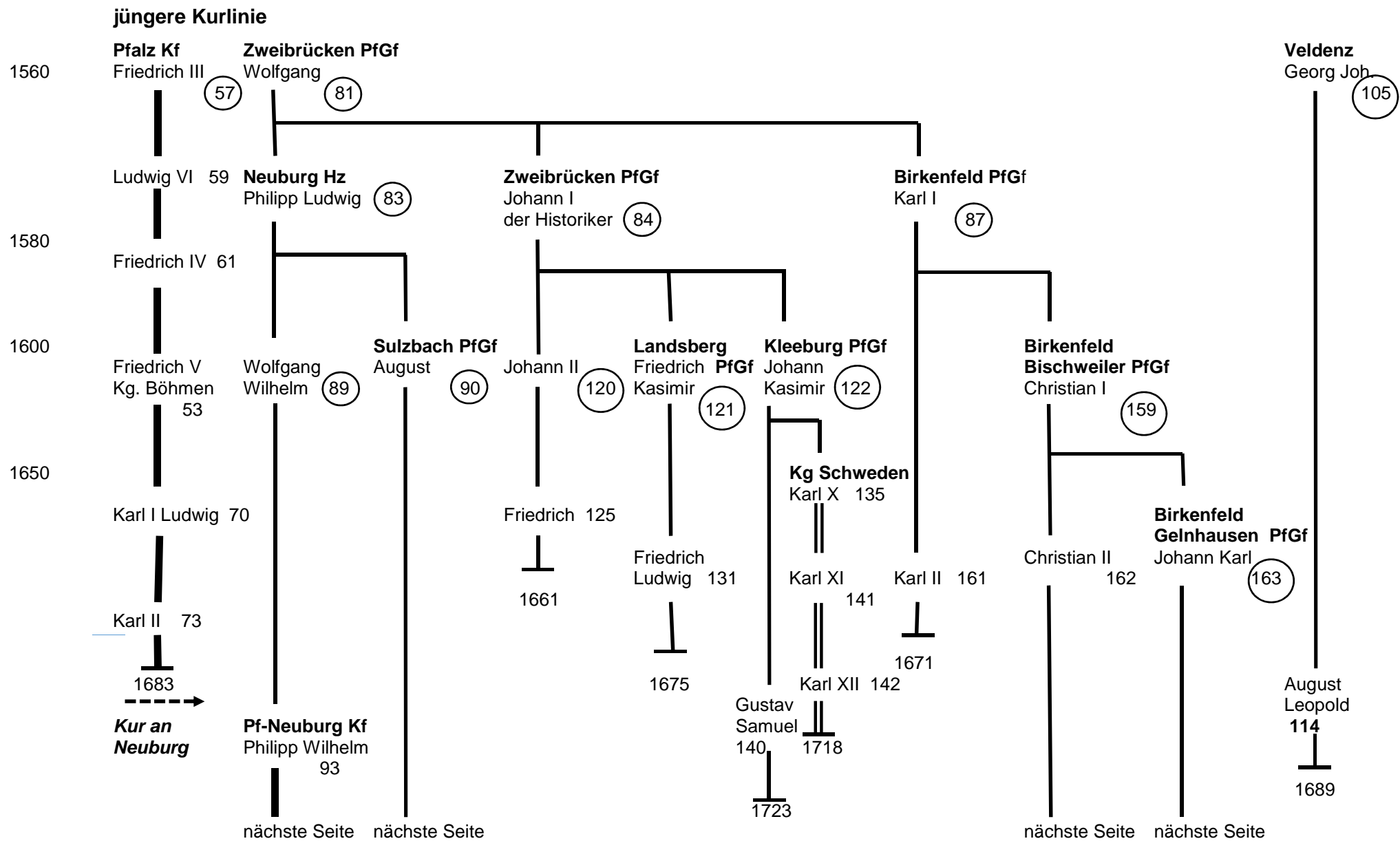

# Pfalz - Pfälzer Linien der Wittelsbacher

Fortsetzung

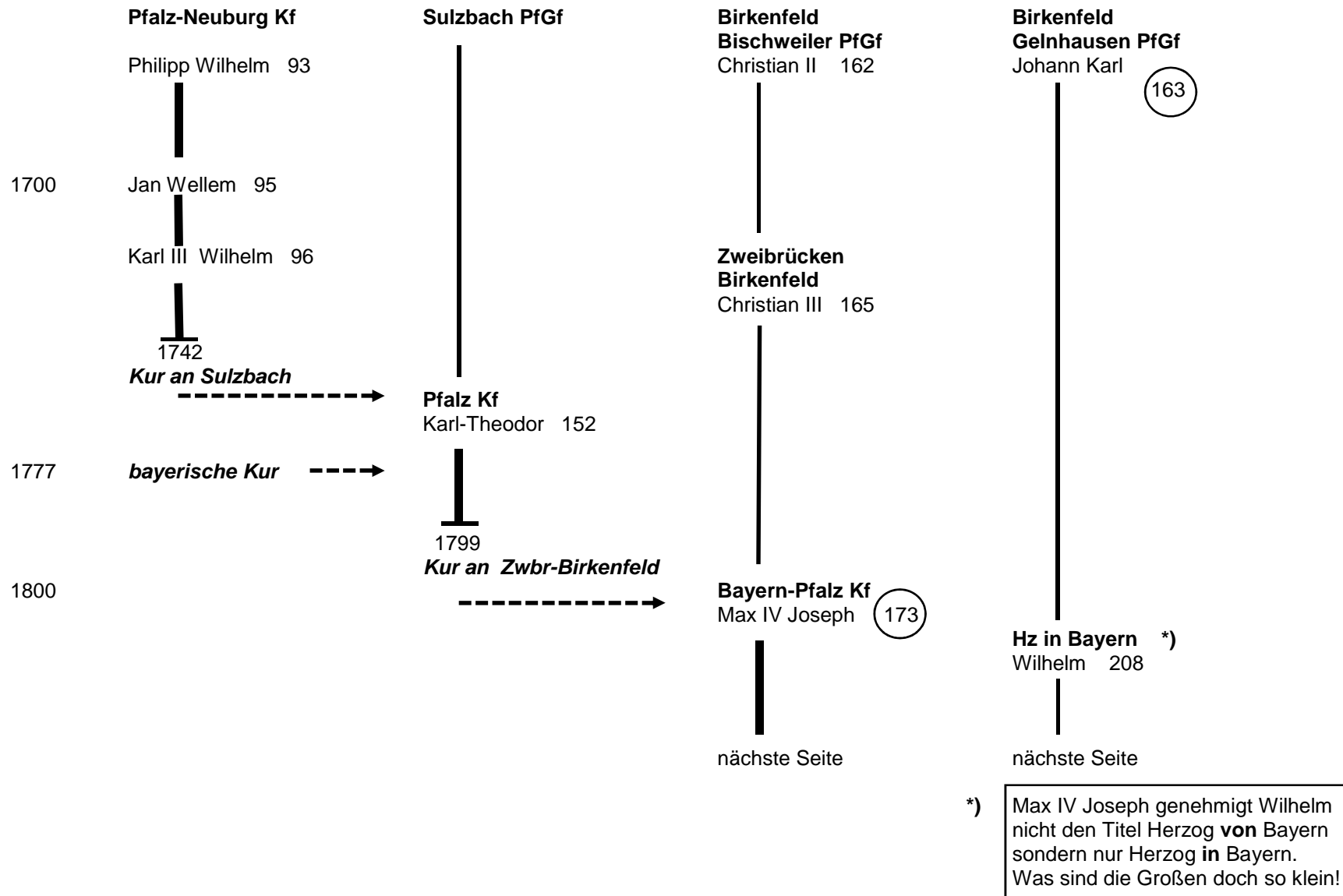



# Pfalz - Pfälzer Linien der Wittelsbacher

Fortsetzung

